

LED BLITZMODULE

SERIE INFINITY SP2

Ideal für Kreuzungen sind die Kennzeichenblitzer Infinity SP2. Das Modul, auf welchem die Kennzeichenhalterung montiert werden kann, warnt durch 2 seitliche Blitzmodule den Querverkehr. Optional bieten wir auch eine Version mit 2 zusätzlichen LED Blitzmodulen nach vorne an.

- 2 Jahre Garantie
- 7 einstellbare Funktionen
- Erhältlich in den Blitzfarben - Gelb, Blau und Tricolour (gelb/blau/klar)
- Synchronisierbar

LED BLITZMODULE - SERIE INFINITY SP2

SPEZIFIKATIONEN



Spannungsbereich:	11-32V
Wasserdicht:	IP69k
Montage:	Montagehalterung
Zulassungen:	ECE-R65 Klasse II, ECE-R10
Gehäuse:	Gummi
Abmessungen:	520 x 24 x 132mm

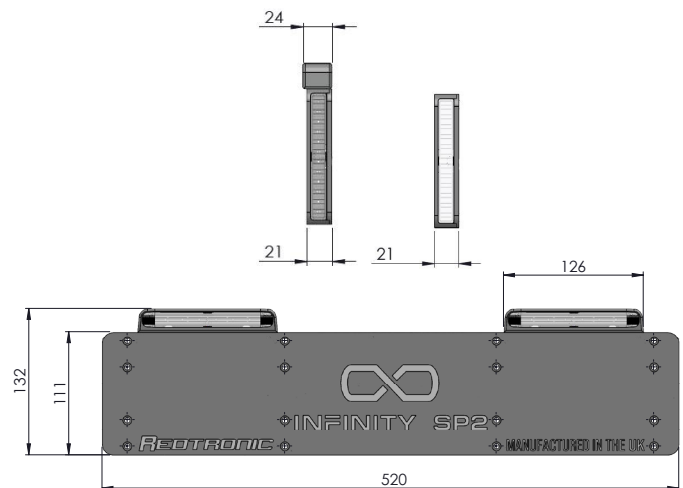

Braun & Braun GmbH







www.braun-braun.at

office@braun-braun.at

Tel. 0043 1 370 45 37

Preise exkl. MwSt. Technische Irrtümer und Änderungen vorbehalten. Version 28022022

SERIE INFINITY SP2

Artikel	Beschreibung	Montage
 RTSIFX-002-BC	LED Kennzeichenblitzer, blau, 18W, 2x seitlich	Horizontal
 RTSIFX-002-AC	LED Kennzeichenblitzer, gelb, 18W, 2x seitlich	Horizontal
RTSIFX-002-ABW 	LED Kennzeichenblitzer, Tricolour (gelb/blau/klar), 18W, 2x seitlich	Horizontal
RTSIFX-022-BC 	LED Kennzeichenblitzer, blau, 18W, 2x seitlich, 2x vorne	Horizontal
 RTSIFX-022-AC	LED Kennzeichenblitzer, gelb, 18W, 2x seitlich, 2x vorne	Horizontal
RTSIFX-022-ABW 	LED Kennzeichenblitzer, blau, Tricolour (gelb/blau/klar), 18W, 2x seitlich, 2x vorne	Horizontal

