

Die LED Blitzmodule der Serie HLED besitzen ein sehr flaches Design, wodurch sie sich gut am Fahrzeug anbringen lassen. Die Module sorgen für ein optimales Warnsignal und haben für die Nutzung im europäischen Straßenverkehr die benötigte ECE-R65 Zulassung.

- 3 Jahre Garantie
- Erhältlich in der Blitzfarbe Gelb & Blau
- Synchronisierbar







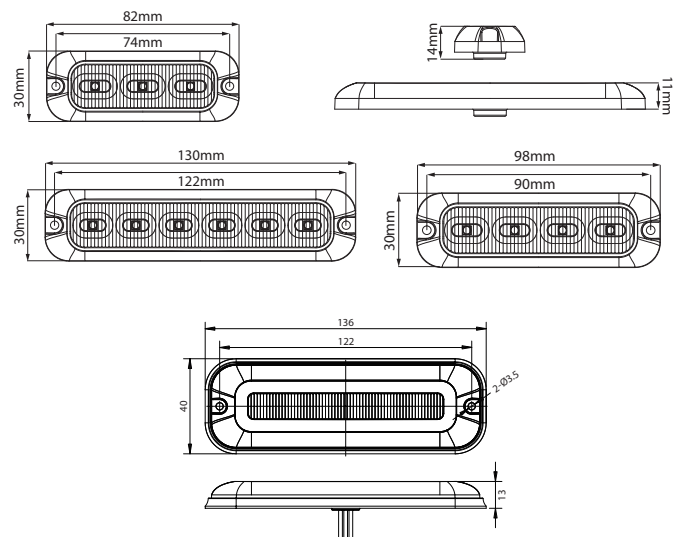

LED BLITZMODULE - SERIE HLED

SPEZIFIKATIONEN



Spannungsbereich:	10-30V
Wasserdicht:	IP69k
Montage:	Schraubmontage
Zulassungen:	ECE-R65, ECE-R10
Gehäuse:	Kunststoff
Abmessungen:	82 x 30 x 11mm (3 LEDs) 98 x 30 x 11mm (4 LEDs) 130 x 30 x 11mm (6 LEDs) 136 x 40 x 13mm (inkl. Markierungsl.)



Artikel	Beschreibung	Details
 LPHLED3A	LED Blitzmodul Serie HLED, 3 LEDs, gelb, 10-30V	82 x 30 x 11mm
 LPHLED4A	LED Blitzmodul Serie HLED, 4 LEDs, gelb, 10-30V	98 x 30 x 11mm
 LPHLED6A	LED Blitzmodul Serie HLED, 6 LEDs, gelb, 10-30V	130 x 30 x 11mm
 LPLAPCV215	LED Blitzmodul Serie HLED, 6 LEDs, gelb, 10-30V inkl. Seitenmarkierung (gelb)	136 x 40 x 13mm
 LPLAPCV216	LED Blitzmodul Serie HLED, 6 LEDs, gelb, 10-30V inkl. Umrissleuchte (rot)	136 x 40 x 13mm
 LPLAPCV214	LED Blitzmodul Serie HLED, 6 LEDs, gelb, 10-30V inkl. Umrissleuchte (weiß)	136 x 40 x 13mm

