

Die Serie 200 bietet LED Rückleuchten mit Rücklicht, Bremslicht, Blinker und Rückfahrscheinwerfer, sowie Einzelleuchten. Sie besitzen die benötigten ECE- und EMV-Zulassungen und sind wasserdicht (IP67).



Die Einzelleuchten dieser Serie können beliebig für einen Rahmen mit 2 oder 3 Kammern zusammengestellt werden.







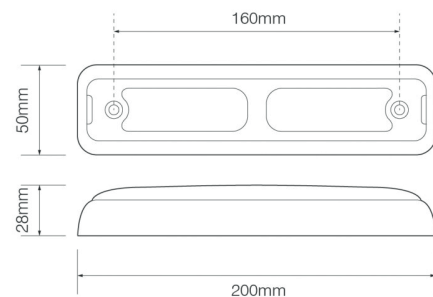

- 5 Jahre Garantie
- EMV- und ECE-Zulassungen
- 40cm Anschlusskabel

### LED RÜCKLEUCHTEN - SERIE 200 SPEZIFIKATIONEN



<b>Spannungsbereich:</b>	9-32V
<b>Wasserdicht:</b>	IP67
<b>Montage:</b>	Schraubmontage
<b>Montageposition:</b>	Horizontal
<b>Abmessungen:</b>	200 x 50 x 28mm



Artikel	Beschreibung	Lochabstand
 <b>LA200BIRSTMEB</b>	LED Rückleuchte Serie 200, Rücklicht, Bremslicht, Blinker und Rückfahrscheinwerfer	160mm
 <b>LA200BSTIME</b>	LED Rückleuchte Serie 200, Rücklicht, Bremslicht und Blinker	160mm
 <b>LA200AME</b>	LED Heckblinker Serie 200	160mm
 <b>LA200RME</b>	LED Rücklicht und Bremslicht Serie 200	160mm
 <b>LA200FME</b>	LED Nebelschlussleuchte Serie 200	160mm
 <b>LA200WME</b>	LED Rückfahrscheinwerfer Serie 200	160mm



## LED RÜCKLEUCHTEN - SERIE 200 AUFBAUGEHÄUSE FÜR 2 LEUCHTEN SPEZIFIKATIONEN

Artikel	Beschreibung	Lochabstand
 <b>LA200B2B</b>	Aufbaugehäuse für 2 Leuchten Serie 200, schwarz 200 x 92 x 28mm	160mm
 <b>LA200B2C</b>	Aufbaugehäuse für 2 Leuchten Serie 200, chromfarben 200 x 92 x 28mm	160mm



Abb.: Beispiele für Aufbaugehäuse für 2 Leuchten in schwarz



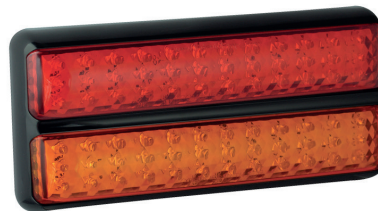
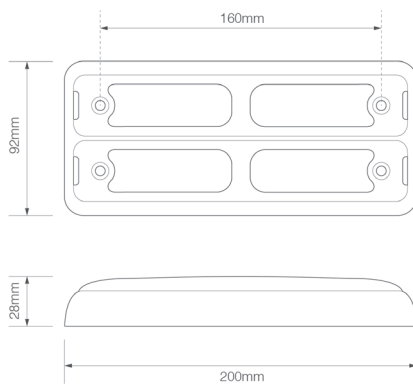

Abb.: Beispiele für Aufbaugehäuse für 2 Leuchten in chromfarben

## LED RÜCKLEUCHTEN - SERIE 200 AUFBAUGEHÄUSE FÜR 3 LEUCHTEN SPEZIFIKATIONEN

Artikel	Beschreibung	Lochabstand
 <b>LA200B3B</b>	Aufbaugehäuse für 3 Leuchten Serie 200, schwarz 200 x 134 x 28mm	160mm
 <b>LA200B3C</b>	Aufbaugehäuse für 3 Leuchten Serie 200, chromfarben 200 x 134 x 28mm	160mm

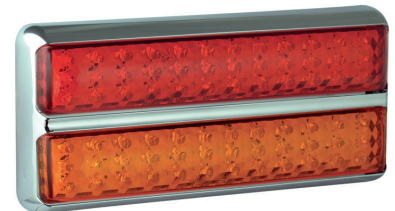

Abb.: Beispiele für Aufbaugehäuse für 3 Leuchten in schwarz



Abb.: Beispiele für Aufbaugehäuse für 3 Leuchten in chromfarben

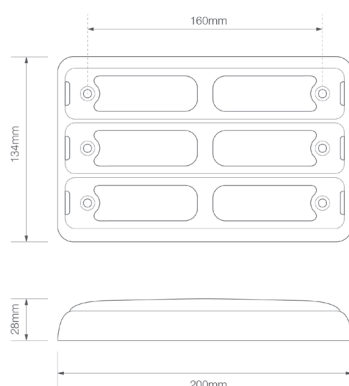
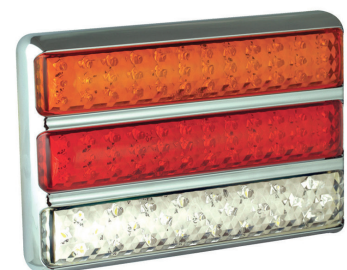